



STAUFIX[®] et PUMFIX[®]

CLAPETS

Dispositifs de protection contre les inondations

- Différentes possibilités d'installation : en aérien, dans un regard, à encastrer dans la dalle.
- Connexion multimatériaux : grâce aux raccords FLEX-SEAL Plus[®].
- Large gamme : modèles avec pompe, report d'alarme, désactivation automatique de l'appareil, récupération des hydrocarbures.

STAUFIX[®] et PUMFIX[®]

CLAPETS



SOMMAIRE

INTRODUCTION	4
DOMAINE D'APPLICATION	4
DONNÉES TECHNIQUES	4
LA GAMME	5
STAUFIX[®] BASIC	6
STAUFIX [®] SIMPLE BATTANT AUTONOME	7
STAUFIX [®] SIMPLE BATTANT À VERROUILLAGE MANUEL	7
STAUFIX [®] DOUBLE BATTANT DONT UN À VERROUILLAGE MANUEL	7
STAUFIX [®] TRAPPE DE VISITE (SANS BATTANT)	7
PUMFIX[®], CLAPET MOTORISÉ AVEC POMPE INTÉGRÉE	8
PUMFIX [®] ENCASTRÉ	9
PUMFIX [®] HORS SOL	9
STAUFIX[®] FKA, CLAPET MOTORISÉ	10
STAUFIX [®] FKA ENCASTRÉ	11
STAUFIX [®] FKA HORS SOL	11
STAUFIX[®] BLACKLINE	12
STAUFIX [®] BLACKLINE	12
ACCESSOIRES	14
ACCESSOIRES STAUFIX [®] BASIC	14
ACCESSOIRES PUMFIX [®]	14
ACCESSOIRES STAUFIX [®] FKA	15
ACCESSOIRES STAUFIX [®] BLACKLINE	15
ACCESSOIRES UNIVERSEL	15

STAUFIX[®] et PUMFIX[®]

CLAPETS

→ INTRODUCTION

DOMAINE D'APPLICATION

Les clapets en ligne des gammes **STAUFIX[®]**, **PUMFIX[®]** et **STAUFIX[®] BLACKLINE** sont conçus pour assurer la protection des habitations contre les refoulements des eaux usées.

En conditions normales de fonctionnement, le clapet laisse les eaux usées s'évacuer. En cas de fortes pluies, les eaux sont bloquées par le(s) battant(s) anti-retour et ne remontent pas par le réseau.

Ils sont prévus pour les évacuations gravitaires, et sont conçus pour être montés directement sur toutes les canalisations PVC (ou diamètres identiques) et sur tous autres types de canalisations, grâce aux raccords multimatériaux **FLEX-SEAL[®] Plus**.

STAUFIX[®] BASIC

Les clapets **STAUFIX[®] BASIC** protègent les habitations contre les inondations et les refoulements en cas de forte pluie.

Ils résistent à une pression de 0,5 bar et peuvent être installés à l'intérieur du bâtiment en hors-sol ou à l'extérieur du bâtiment dans un regard, sur un tube PVC ou sur toutes autres canalisations.

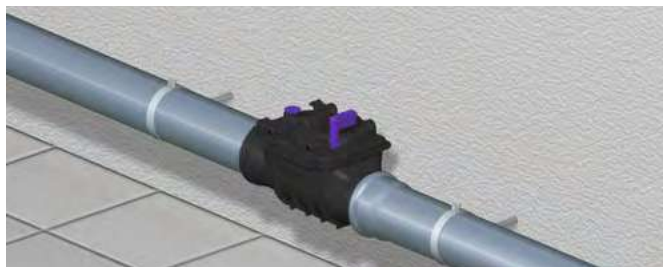

PUMFIX[®]

Les clapets **PUMFIX[®]** sont des clapets anti-refoulement équipés d'une pompe et d'un broyeur, permettant l'évacuation des eaux (amont) et empêchant les eaux de remonter (aval).

Encastrables ou hors-sol, ils sont équipés d'un siphon de sol qui permet de drainer les eaux de surface.

Le débit de refoulement est en fonction de la contre-pression (maxi. 0,9 bar).



STAUFIX[®] BLACKLINE

Les clapets **STAUFIX[®] BLACKLINE** protègent les habitations contre les refoulements en cas de fortes pluies.

Ses différentes configurations permettent une installation dans la dalle ou directement sur une conduite d'eaux usées hors-sol, sur tubes PVC ou toutes autres canalisations.

Ils peuvent être équipés en option de report d'alarme et de récepteur radio pour signalisation à distance. Il résiste à une pression de 0,5 bar.









DONNÉES TECHNIQUES

- **Multimatériaux** : emboîtement direct sur PVC ou s'adapte à toutes les canalisations avec les raccords **FLEX-SEAL Plus[®]** ;
- **Conforme à la norme EN 13564** (voir tableau à p.5) ;
- **Installation** : encastrée ou hors-sol.

STAUFIX[®] et PUMFIX[®]

CLAPETS

→ LA GAMME

VISUEL	GAMME	BATTANT	INSTALLATION	APPLICATION	DN	NORME	PAGE
STAUFIX[®] BASIC							
	STAUFIX [®] Simple battant	1 battant mécanique				EN 13564 type 0	6
	STAUFIX [®] simple battant verrouillable	1 battant à verrouillage manuel	en aérien ou dans un regard	Eaux usées	du DN 100 au DN 200	EN 13564 type 1	
	STAUFIX [®] double battant	1 battant mécanique et 1 battant à verrouillage manuel				EN 13564 type 2	
PUMFIX[®] MOTORISÉ ET STAUFIX[®] FKA MOTORISÉ							
	PUMFIX [®]	Battant motorisé avec pompe					8
	STAUFIX [®] FKA	Double battant motorisé avec pompe	en aérien ou encastré	Eaux usées, eaux vannes	du DN 100 au DN 200	EN 13564 type 3	10
STAUFIX[®] BLACKLINE							
	STAUFIX [®] BLACKLINE encastré	1 battant mécanique	encastré	Eaux usées	du DN 100 au DN 200	EN 13564 type 1	12

STAUFIX[®] et PUMFIX[®]

CLAPETS

→ STAUFIX[®] BASIC

DOMAINE D'APPLICATION

Le clapet **STAUFIX[®] BASIC** est idéal pour les eaux usées. Il s'installe sur tuyaux PVC ou toutes autres canalisations avec les raccords **FLEX-SEAL Plus[®]** (1).

Il est équipé d'un ou deux battants, un autonome et le second verrouillable qui laissent s'évacuer les eaux en provenance de l'amont.

En cas de refoulement des eaux, le(s) battant(s) se ferme(nt) et empêche(nt) l'inondation par le réseau. Pour des eaux usées, ils s'installent à l'intérieur du bâtiment en hors-sol ou à l'extérieur du bâtiment dans un regard.



DONNÉES TECHNIQUES

- **Tenue à la pression** : 0,5 bar (5 mCE) ;
- Conforme à la norme **NF EN 13564** ;
- **Battants** : simple, verrouillable ou double, anti-rats avec face en acier inox en option.
- **Liste des accessoires** : voir p.14.

MAINTENANCE SANS OUTILS
Démontage du couvercle sans outils.

(1) COLLERETTE AMONT
en cas de connexion avec un raccord **FLEX-SEAL Plus[®]**, celle-ci doit être découpée.

PENTE INTÉGRÉE
De 7 mm entre l'entrée et la sortie du clapet.



JOINT SURMOULÉ
Plus de joint qui se décolle.

TEST D'ÉTANCHÉITÉ
Ouverture pour test d'étanchéité. Simple et rapide.

PAS DE CORROSION
Fabrication en polymère. Pas de pièces, ni éléments métalliques.

PARFAIT POUR LES TRAVAUX DE RÉNOVATION
Facilité de mise en œuvre grâce à son faible encombrement.

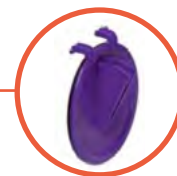

OPTION : BATTANT DE PROTECTION
contre les rongeurs : (voir p. 14)

MATÉRIAUX

- **Corps** : ABS ;
- **Joint à emboîtement** : NBR ;
- **Battants et joints** : PP / TPE.

STAUFIX[®] et PUMFIX[®]

CLAPETS

STAUFIX[®] SIMPLE BATTANT AUTONOME

RÉF.	Ø	L	H	A x B	P _s
76100	100	355	170	205 x 155	0,5
71100	110	355	170	205 x 155	
71125	125	405	230	270 x 200	
71150	150	450	230	270 x 200	
71200	200	530	278	353 x 248	

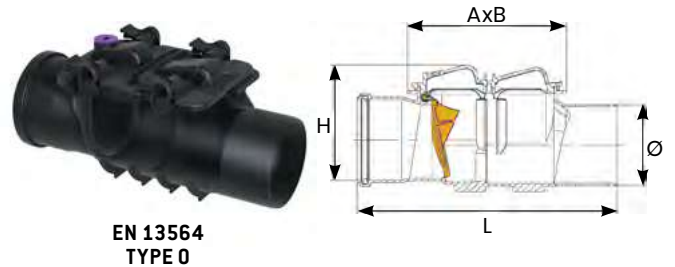

STAUFIX[®] SIMPLE BATTANT À VERROUILLAGE MANUEL

RÉF.	Ø	L	H	A x B	P _s
77100	100	335	180 + 25	205 x 155	0,5
72100	110	355	180 + 25	205 x 155	
72125	125	405	240 + 40	270 x 200	
72150	150	450	240 + 40	270 x 200	
72200	200	530	278 + 50	353 x 248	

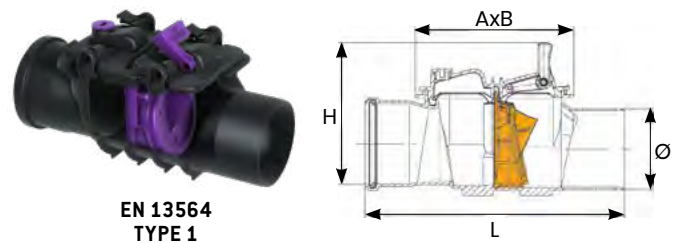

STAUFIX[®] DOUBLE BATTANT DONT UN À VERROUILLAGE MANUEL

RÉF.	Ø	L	H	A x B	P _s
78100	100	335	180 + 25	205 x 155	0,5
73100	110	335	180 + 25	205 x 155	
73125	125	405	240 + 40	270 x 200	
73150	150	450	240 + 40	270 x 200	
73200	200	530	278 + 50	353 x 248	

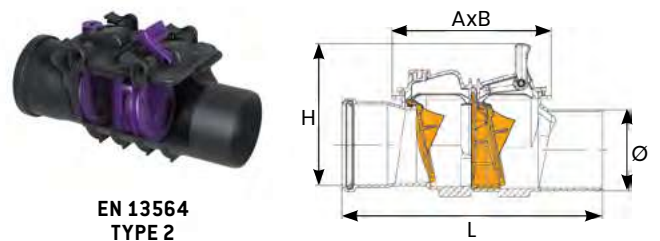

STAUFIX[®] TRAPPE DE VISITE (SANS BATTANT)

RÉF.	Ø	L	H	A x B	P _s
70100	100	355	170	205 x 155	0,5
70125	125	405	230	270 x 200	
70150	150	450	230	270 x 200	
70200	200	530	278	353 x 248	

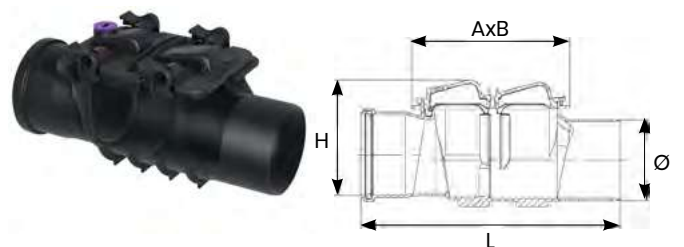

ACCESSOIRES ET PIÈCES DÉTACHÉES

Retrouvez la liste complète des accessoires et pièces détachées disponibles en p.14.



STAUFIX[®] et PUMFIX[®]

CLAPETS

→ PUMFIX[®], CLAPET MOTORISÉ AVEC POMPE INTÉGRÉE

DOMAINE D'APPLICATION

Le clapet motorisé avec pompe intégrée **PUMFIX[®]** est conçu pour les eaux chargées et les eaux grises. Il peut être encastré ou posé en aérien, sur tuyaux PVC ou toutes autres canalisations avec les raccords **FLEX-SEAL Plus[®]**.

Il est équipé d'une pompe avec broyeur, ainsi que d'un battant maintenu ouvert en position normale.

En cas de refoulement, le battant se ferme automatiquement grâce à une sonde située dans le clapet : la pompe s'active, les eaux d'évacuation amont sont broyées et propulsées vers l'aval.



SCHEMAS DE FONCTIONNEMENT



1. ÉVACUATION NORMALE DES EAUX USÉES.



2. CLAPET EMPÊCHANT LE REFOULEMENT.

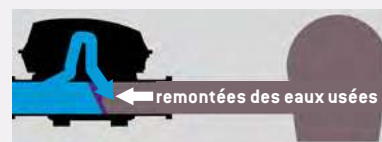

3. ÉVACUATION VIA LA POMPE.

DONNÉES TECHNIQUES

- Tenue à la pression : 0,9 bar ;
- Pompe et broyeur intégrés ;
- Motorisé : moteur submersible IP68 ;
- Tension d'alimentation / fréquence : 230 V AC/50 Hz ;
- Longueur de câble : 5 m ;
- Conforme NF EN 13564 type 3.
- Liste des accessoires : voir p.14.

COURBE DE DÉBIT D'ÉVACUATION EN FONCTION DE LA HAUTEUR D'EAU EN AVAL DU CLAPET

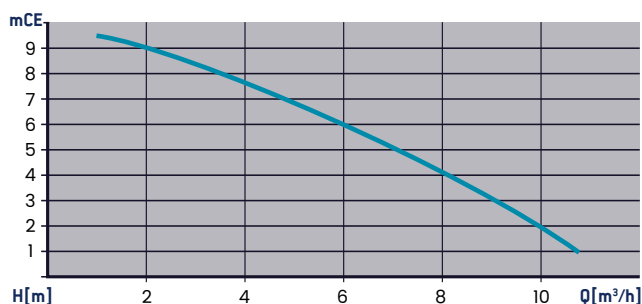

$H[m]$: Hauteur de Refoulement.

TAMPON AJUSTABLE ET ORIENTABLE AVEC SIPHON DE SOL INTÉGRÉ

Noir ou évidé (à carreler).

INSTALLATION DANS BÉTON IMPERMÉABLE

Jeu de joints d'étanchéité pour empêcher la remontée d'eau souterraine (en option).

PENTE INTÉGRÉE

De 9 mm entre l'entrée et la sortie du clapet.



COMMANDE PLUG & PLAY

Avec système d'auto-diagnostic SDS intégré, affichage de contrôle et batterie de sauvegarde.



CONNEXION ENTRÉE / SORTIE INTERCHANGEABLES (Voir accessoires p.15)

STAUFIX[®] et PUMFIX[®]

CLAPETS

MATÉRIAUX

- Corps : ABS ;
- Joints à emboîtement : NBR ;
- Battants et joints : PP / TPE.

PUMFIX[®] ENCASTRÉ

Le modèle PUMFIX[®] encastré dans la dalle est équipé d'un siphon de sol qui permet de drainer les eaux de surface.

RÉF. TAMPON NOIR	RÉF. TAMPON VIDE	DN	Ø	L	H	P	P _s
24100S	24100X	100	110	642	394	De 486 à 640	0,9
24125S	24125X	125	125	645	387		
24150S	24150X	150	160	656	370		
24200S	24200X	200	200	720	348		



RÉSERVATION 750 X 750 mm
À PRÉVOIR

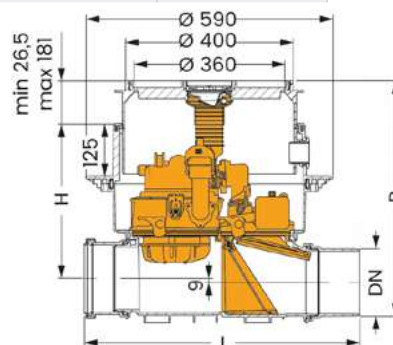

PUMFIX[®] HORS SOL

RÉF.	DN	Ø	L	H	P _s
24100	100	110	642	422	0,9
24125	125	125	645		
24150	150	160	656		
24200	200	200	720		

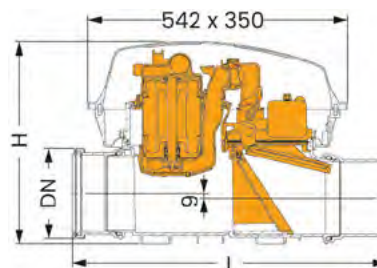

ACCESSOIRES ET PIÈCES DÉTACHÉES

Retrouvez la liste complète des accessoires et pièces détachées disponibles en p.14.



STAUFIX[®] et PUMFIX[®]

CLAPETS

→ STAUFIX[®] FKA, CLAPET MOTORISÉ

DOMAINE D'APPLICATION

Le clapet motorisé STAUFIX[®] FKA est idéal pour les eaux chargées et eaux grises. Il peut être encastré ou posé en aérien, sur tuyaux PVC ou toutes autres canalisations avec les raccords FLEX-SEAL Plus[®].

Il est équipé de deux battants maintenus ouverts en position normale.

En cas de refoulement en provenance de l'aval, le battant asservi se ferme automatiquement grâce à une sonde située dans le clapet.



DONNÉES TECHNIQUES

- Tenue à la pression : 0,5 bar ;
- Double battants : un verrouillable et un automatique ;
- Motorisé : moteur submersible IP68 ;
- Tension d'alimentation / fréquence : 230 V AC/50 Hz ;
- Longueur de câble : 5 m ;
- Conforme NF EN 13564 type 3.
- Liste des accessoires : voir p.15.

SCHEMAS DE FONCTIONNEMENT

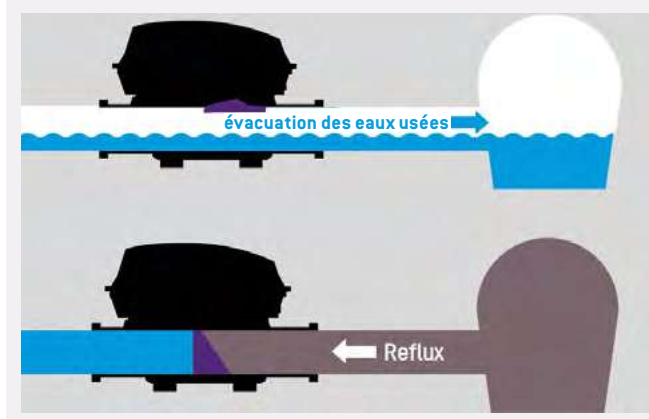

TAMPON AJUSTABLE
Noir ou évidé (à carreler).

INSTALLATION DANS BÉTON IMPERMÉABLE
Jeu de joints d'étanchéité pour empêcher la remontée d'eau souterraine (en option).

PENTE INTÉGRÉE
De 9 mm entre l'entrée et la sortie du clapet.



COMMANDE PLUG & PLAY
Avec système d'auto-diagnostic SDS intégré, affichage de contrôle et batterie de sauvegarde.



CONNEXION ENTRÉE / SORTIE INTERCHANGEABLES
(Voir accessoires p.15)

MATÉRIAUX

- Corps : ABS ;
- Joints à emboîtement : NBR ;
- Battants et joints : PP / TPE.

STAUFIX[®] et PUMFIX[®]

CLAPETS

STAUFIX[®] FKA ENCASTRÉ

RÉF. TAMPON NOIR	RÉF. TAMPON VIDE	DN	Ø	L	H	P	P _s
84100S	84100X	100	110	642	394	de 486 à 640	0,5
84125S	84125X	125	125	645	387		
84150S	84150X	150	160	656	370		
84200S	84200X	200	200	720	348		



RÉSERVATION 750 X 750 mm
À PRÉVOIR

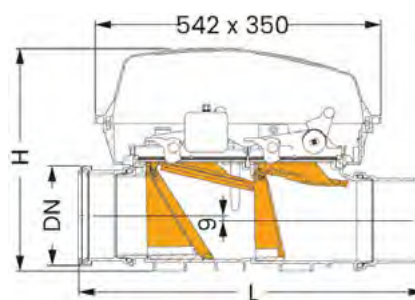

STAUFIX[®] FKA HORS-SOL

RÉF.	DN	Ø	L	H	P _s
84100	100	110	642	422	0,5
84125	125	125	645		
84150	150	160	656		
84200	200	200	720		

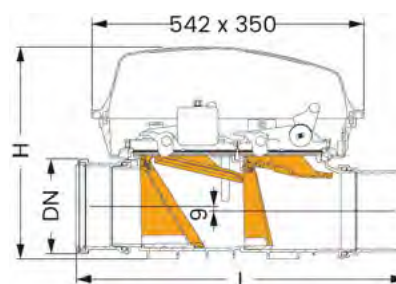

ACCESSOIRES ET PIÈCES DÉTACHÉES

Retrouvez la liste complète des accessoires et pièces détachées disponibles en p.15.



STAUFIX[®] et PUMFIX[®]

CLAPETS

→ STAUFIX[®] BLACKLINE

DOMAINE D'APPLICATION

Le clapet **STAUFIX[®] BLACKLINE** est idéal pour les eaux chargées et eaux grises. Il peut être encastré ou posé, sur tuyaux PVC ou toutes autres canalisations avec les raccords **FLEX-SEAL Plus[®]**.

Il est équipé de deux battants normalement fermés, dont un verrouillable manuellement.

En cas de refoulement en provenance de l'aval, le battant asservi se ferme automatiquement grâce à une sonde située dans le clapet.

DONNÉES TECHNIQUES

- Tenue à la pression : 0,5 bar ;
- Double battants : un verrouillable et un automatique ;
- Motorisé : moteur submersible IP68 ;
- Tension d'alimentation / fréquence : 230 V AC/50 Hz ;
- Longueur de câble : 5 m ;
- Conforme NF EN 13564 type 3.
- Liste des accessoires : voir p.15.

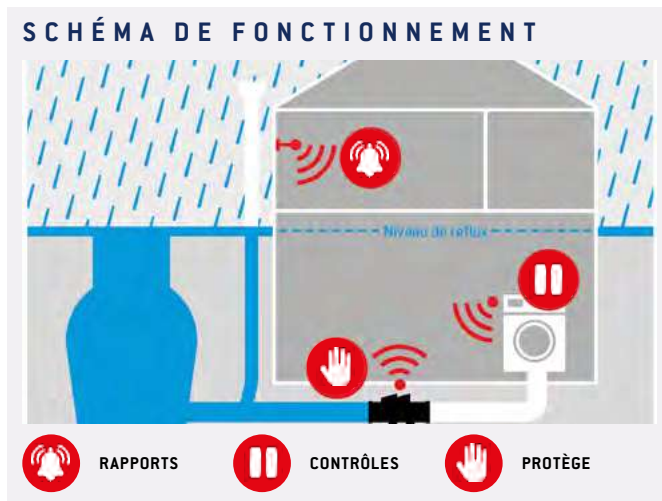

OPTION : STAUFIX[®] CONTROL

Avec report d'alarme sur couvercle, par radio avec message visuel et sonore en cas de reflux.



JOINT SURMOULÉ
Plus de joint qui se décolle.

PENTE INTÉGRÉE
De 9 mm entre l'entrée et la sortie du clapet.

TAMPON AJUSTABLE
noir ou évidé (à carreter).

POIGNÉE CENTRALE DE VERROUILLAGE DU COUVERCLE



CONNEXION ENTRÉE / SORTIE INTERCHANGEABLES
(Voir accessoires p.15)

MATÉRIAUX

- Corps : ABS ;
- Joints à emboîtement : NBR ;
- Battants et joints : PP / TPE.

STAUFIX[®] et PUMFIX[®]

CLAPETS

STAUFIX[®] BLACKLINE

RÉF. TAMPON NOIR	RÉF. TAMPON VIDE	DN	Ø	L	H	P	P _s
720 100.10.S	720 100.10.X	100	110	389	179	287 à 410	0,5
720 125.10.S	720 125.10.X	125	125	515	222	341 à 464	
720 150.10.S	720 150.10.X	150	160	526	205	341 à 464	
720 200.10.S	720 200.10.X	200	200	590	185	341 à 464	

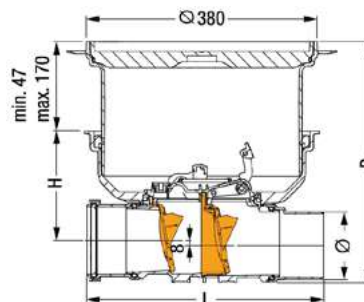

ACCESSOIRES ET PIÈCES DÉTACHÉES

Retrouvez la liste complète des accessoires et pièces détachées disponibles en p.15.



STAUFIX[®] et PUMFIX[®]

CLAPETS

→ ACCESSOIRES

ACCESSOIRES STAUFIX[®] BASIC

BATTANTS

REF.	Ø	DESCRIPTION
1 70231	100-110	Battant anti-retour
70232	125-150	
2 70205	200	Cadre + battant
3 70233	100-110	Battant à recouvrement inox anti-rongeur
70234	125-150	



CADRES ET COUVERCLES

Réf.	Ø	DESCRIPTION
1 70241	100-110	Cadre pour battant central, à insérer
70242	125-150	
2 70205	200	Cadre + battant
3 70261	100-110	Couvercle verrouillable avec poignée et joint d'étanchéité
70262	125-150	
70203	200	Couvercle avec vis



ACCESSOIRES PUMFIX[®]

GAMME ENCASTRÉE

RÉF.	DESCRIPTION
1 43500	Dispositif multistop anti-odeur et anti-mousse, pour adaptation sur siphon
2 43700	Tamis à cheveux en polymère, pour adaptation sur siphon
3 83045	Couvercle de finition avec siphon Ø 75 mm à carreler, gris, pour épaisseur carreaux de 18 mm
4 83046	Couvercle de finition avec siphon Ø 75 mm, avec grille noire intégrée

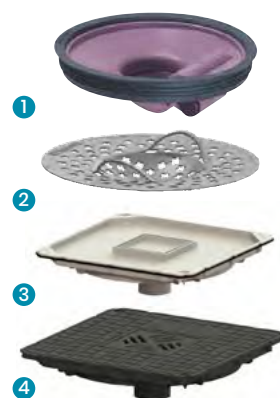

GAMME HORS-SOL

RÉF.	DESCRIPTION
83031	Couvercle de protection pour modèle hors-sol (L 532 mm ; l 350 mm ; H 165 mm)



STAUFIX[®] et PUMFIX[®]

CLAPETS

ACCESSOIRES STAUFIX[®] FKA

BATTANTS

RÉF.	DESCRIPTION
80037	Battant à recouvrement en acier inox anti-rongeur

GAMME ENCASTRÉE

RÉF.	DESCRIPTION
1 83050	Couvercle de finition étanche noir, avec joints d'étanchéité
2 83052	Couvercle de finition gris en polymère à carreler avec joints d'étanchéité, pour épaisseur carreaux de 18 mm

GAMME HORS-SOL

RÉF.	DESCRIPTION
83031	Couvercle de protection pour modèle hors-sol (L 532 mm ; l 350 mm ; H 165 mm)



ACCESSOIRES STAUFIX[®] BLACKLINE

COUVERCLES

RÉF.	DN	DESCRIPTION
72224	90-100	Couvercle de verrouillage central avec alarme visuelle et sonore.
72225	125-200	



REPORT D'ALARME ET RÉCEPTEUR RADIO

RÉF.	DESCRIPTION
1 72222	Report d'alarme par radio Pour transmettre un message d'alarme visuel et sonore en cas de reflux.
2 72223	Récepteur radio à prise de courant Pour désactiver les appareils branchés en cas de reflux (ex. lave-linge).

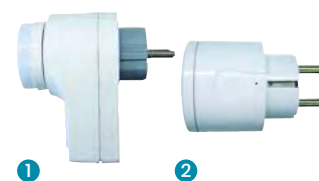

ACCESSOIRES UNIVERSEL

MANCHONS D'ENTRÉE MÂLES ET FEMELLES

	RÉF.		DN	DESCRIPTION
	MÂLES	FEMELLES		
1	83081	83085	110	Embouts mâles et femelles démontables et interchangeable. S'adaptent directement sur tous les corps de PUMFIX [®] , STAUFIX [®] BLACKLINE et FKA
	83082	83086	125	
	83083	83087	150	
	83084	83088	200	





Z.A DRUISIEUX - 130 RUE DES SAULES
26260 SAINT DONAT SUR L'HERBASSE - FRANCE
TÉL : 33 (0) 4 75 45 00 00 - norham@norham.fr
www.norham.fr



www.norham.fr